

Dell Inspiron

M4040/14-N4050 –

Uporabniški priročnik

Regulatorni model: P22G

Regulatorni tip: P22G001; P22G002



Opombe, svarila in opozorila



OPOMBA: OPOMBA označuje pomembne informacije, ki vam pomagajo bolje izkoristiti računalnik.



POZOR: SVARILO označuje možnost poškodb strojne opreme ali izgube podatkov, če ne upoštevate navodil.



OPOZORILO: OPOZORILO označuje možnost poškodb lastnine, telesnih poškodb ali smrti.

Informacije v tem dokumentu se lahko spremenijo brez predhodnega obvestila.

© 2011 Dell Inc. Vse pravice pridržane.

Blagovne znamke navedene v tem besedilu: Dell™, logotip DELL in Inspiron™ so blagovne znamke podjetja Dell Inc.; Bluetooth® je registrirana blagovna znamka v lasti družbe Bluetooth SIG, Inc.; Microsoft®, Windows® in logotip zagonskega gumba Windows  so bodisi blagovne znamke bodisi registrirane blagovne znamke družbe Microsoft Corporation v Združenih državah in/ali drugih državah.

Vsakršno razmnoževanje tega gradiva brez pisnega dovoljenja družbe Dell Inc. je strogo prepovedano.

Regulatorni model: P22G

Regulatorni tip: P22G001; P22G002

2011 - 05

Rev. A00

Vsebina

1	Preden začnete	7
	Priporočena orodja	7
	Izklop računalnika	7
	Preden začnete z delom znotraj računalnika.	8
2	Baterija	11
	Odstranitev baterije	11
	Ponovna namestitev baterije.	12
3	Tipkovnica	13
	Odstranitev tipkovnice	13
	Ponovna namestitev tipkovnice.	15
4	Pomnilniški moduli	17
	Odstranjevanje pomnilniških modulov	17
	Nameščanje pomnilniških modulov	18
5	Optični pogon	21
	Odstranjevanje optičnega pogona	21
	Ponovna namestitev optičnega pogona.	22

6	Sklop naslona za dlani	23
	Odstranjevanje sklopa naslona za dlani	23
	Ponovna namestitvev sklopa naslona za dlani	26
7	Napajalna stikalna plošča	29
	Odstranitev napajalne stikalne plošče	29
	Ponovna namestitvev napajalne stikalne plošče	30
8	Trdi disk	33
	Odstranjevanje trdega diska	33
	Ponovna namestitvev trdega diska	35
9	Brezžična kartica Mini Card	37
	Odstranjevanje kartice Mini-Card	37
	Ponovna namestitvev kartice Mini-Card	38
10	Zvočna plošča	41
	Odstranitev zvočne plošče	41
	Ponovna namestitvev zvočne plošče	42
11	Gumbna baterija	43
	Odstranjevanje gumbne baterije	43
	Ponovna namestitvev gumbne baterije	45

12 Plošča USB	47
Odstranjevanje plošče USB	47
Ponovna namestitvev plošče USB	48
13 Termalni sklop za hlajenje	51
Odstranjevanje termalnega sklopa za hlajenje	51
Ponovno nameščanje termalnega sklopa za hlajenje	52
14 Procesorski modul (samo za Inspiron 14-N4050)	53
Odstranjevanje modula procesorja.	53
Ponovna namestitvev modula procesorja	55
15 Pokrov tečajev	57
Odstranjevanje pokrova tečajev.	57
Ponovna namestitvev pokrova tečajev	59
16 Zaslona.	61
Sklop zaslona	61
Odstranjevanje sklopa zaslona.	61
Ponovna namestitvev sklopa zaslona.	63

Okvir zaslona	64
Odstranjevanje okvirja zaslona	64
Namestitev okvirja zaslona	65
Plošča zaslona	65
Odstranjevanje plošče zaslona	65
Namestitev zaslonke plošče	68
17 Modul kamere	71
Odstranjevanje modula kamere	71
Ponovna namestitev modula kamere.	72
18 Sistemska plošča	75
Odstranjevanje sistemske plošče.	75
Ponovna namestitev sistemske plošče	77
Vnos servisne oznake v BIOS	78
19 Posodobitev BIOS-a.	79

Preden začnete

V tem priročniku so opisani postopki za odstranitev in namestitvev komponent v računalnik. Preden začnete kateri koli postopek v tej knjigi, poskrbite:

- da ste opravili korake v »Izklop računalnika« na strani 7 in »Preden začnete z delom znotraj računalnika« na strani 8;
- da ste prebrali varnostna navodila, priložena vašemu računalniku;
- komponento je mogoče zamenjati ali – če ste jo kupili posebej – namestiti z izvršitvijo postopka odstranitve v obratnem vrstnem redu.

Priporočena orodja

Za postopke, navedene v tem dokumentu, boste verjetno potrebovali naslednja orodja:

- majhen ploščat izvijač,
- izvijač Phillips,
- plastično pero,
- program za posodobitev BIOS, ki je na voljo na spletnem mestu support.dell.com.

Izklop računalnika

 **POZOR: Preden izklopite računalnik, shranite in zaprite vse odprte datoteke ter zaprite vse odprte programe, da preprečite izgubo podatkov.**

- 1 Shranite in zaprite vse odprte datoteke in zaprite vse odprte programe.
- 2 Kliknite **Start**  in nato kliknite **Shut Down** (Zaustavitev sistema).
Računalnik se izklopi, ko se zaključi postopek zaustavitve operacijskega sistema.
- 3 Preverite, ali je računalnik izklopljen. Če se računalnik samodejno ni izklopil pri izklopu operacijskega sistema, pritisnite in zadržite gumb za vklop, dokler se računalnik ne izklopi.

Preden začnete z delom znotraj računalnika

Uporabite naslednja varnostna navodila, da zaščitite računalnik pred poškodovanjem in zagotovite svojo lastno varnost.

⚠ OPOZORILO: Preden začnete z delom znotraj računalnika, preberite varnostne informacije, ki so priložene računalniku. Za dodatne informacije o varnem delu obiščite domačo stran za skladnost s predpisi na naslovu www.dell.com/regulatory_compliance.

⚠ POZOR: Če želite preprečiti elektrostatično razelektritev, uporabite trak za ozemljitev ali se večkrat dotaknite nepobarvane kovinske površine (npr. priključka na računalniku).

⚠ POZOR: Previdno ravnajte s komponentami in karticami. Ne dotikajte se komponent ali stikov na kartici. Kartico prijemajte samo za robove ali za kovinski nosilec. Komponente, kot je procesor, držite za robove in ne za nožice.

⚠ POZOR: Popravila na računalniku lahko izvaja le pooblaščen serviser. Škode zaradi servisiranja, ki ga Dell ni pooblastil, garancija ne pokriva.

⚠ POZOR: Ko odklopite kabel, ne vlecite kabla samega, temveč priključek na njem ali pritrdilno zanko. Nekateri kabli imajo priključek z zaklopnimi jezički; če izklapljate tak kabel, pritisnite na zaklopni jeziček, preden izklopite kabel. Ko priključke ločujete, poskrbite, da bodo poravnani, da se njihovi stiki ne zvijejo. Tudi preden priključite kabel, poskrbite, da bodo priključki na obeh straneh pravilno obrnjeni in poravnani.

⚠ POZOR: Preden začnete z delom znotraj računalnika, opravite naslednje korake, da se izognete poškodbam računalnika.

- 1 Delovna površina mora biti ravna in čista, da s tem preprečite nastanek prask na pokrovu.
- 2 Izklopite računalnik (glejte »Izklop računalnika« na strani 7) in vse nanj priključene naprave.

⚠ POZOR: Če želite izklopiti omrežni kabel, najprej odklopite kabel iz računalnika in nato iz omrežne naprave.

- 3 Izklopite vse telefonske ali omrežne kable iz računalnika.
- 4 Pritisnite in izvrtite vse vstavljene kartice iz čitalnika medijskih kartic 3-v-1.

5 Odklopite računalnik in vse priključene naprave iz električnih vtičnic.

6 Vse priključene naprave izklopite iz računalnika.







POZOR: Pred delom v notranjosti računalnika odstranite glavno baterijo (glejte »Odstranitev baterije« na strani 11), da s tem preprečite poškodbe sistemske plošče.

7 Odstranite baterijo. Glejte »Odstranitev baterije« na strani 11.

8 Računalnik obrnite z zgornjo stranjo navzdol, odprite zaslon in pritisnite gumb za vklop, da vzpostavite delovanje sistemske plošče.

Baterija

-  **OPOZORILO:** Preden začnete z delom znotraj računalnika, preberite varnostne informacije, ki so priložene računalniku. Za dodatne informacije o varnem delu obiščite domačo stran za skladnost s predpisi na naslovu www.dell.com/regulatory_compliance.
-  **POZOR:** Popravila na računalniku lahko izvaja le pooblaščen serviser. Škode zaradi servisiranja, ki ga Dell ni pooblastil, garancija ne pokriva.
-  **POZOR:** Če želite preprečiti elektrostatično razelektritev, uporabite trak za ozemljitev ali se večkrat dotaknite nepobarvane kovinske površine (npr. priključka na računalniku).
-  **POZOR:** Uporabljajte samo baterijo, ki je zasnovana za ta računalnik Dell, da ne poškodujete računalnika. Ne uporabljajte baterij, ki so namenjene drugim Dellovim računalnikom.

Odstranitev baterije

- 1 Sledite navodilom v »Preden začnete« na strani 7.
- 2 Izklopite računalnik in ga obrnite.
- 3 Zapah za sprostitev baterije potiskajte proti položaju zaklepa, dokler se ne zaskoči.
- 4 Potisnite zapah za zaklep baterije v odklenjen položaj in ga zadržite.
- 5 Potisnite in dvignite baterijo iz ležišča.



- 1 Zapah za sprostitve baterije
- 2 Baterija
- 3 Zapah za zaklep baterije

Ponovna namestitev baterije

- 1 Sledite navodilom v »Preden začnete« na strani 7.
- 2 Potisnite baterijo v ležišče, dokler se ne zaskoči.
- 3 Potisnite zapah za zaklep baterije v zaklenjen položaj.

Tipkovnica

- ⚠ **OPOZORILO:** Preden začnete z delom znotraj računalnika, preberite varnostne informacije, ki so priložene računalniku. Za dodatne informacije o varnem delu obiščite domačo stran za skladnost s predpisi na naslovu www.dell.com/regulatory_compliance.
- ⚠ **POZOR:** Popravila na računalniku lahko izvaja le pooblaščen serviser. Škode zaradi servisiranja, ki ga Dell ni pooblastil, garancija ne pokriva.
- ⚠ **POZOR:** Če želite preprečiti elektrostatično razelektritev, uporabite trak za ozemljitev ali se večkrat dotaknite nepobarvane kovinske površine (npr. priključka na računalniku).
- ⚠ **POZOR:** Pred delom v notranjosti računalnika odstranite glavno baterijo (glejte »Odstranitev baterije« na strani 11), da s tem preprečite poškodbe sistemske plošče.

Odstranitev tipkovnice

- 1 Sledite navodilom v »Preden začnete« na strani 7.
- 2 Odstranite baterijo. Glejte »Odstranitev baterije« na strani 11.
- ⚠ **POZOR:** Tipke na tipkovnici so krhke, zlahka se snamejo, njihova zamenjava pa vzame veliko časa. Pri odstranjevanju in uporabi tipkovnice bodite pazljivi.
- 3 Obrnite računalnik in odprite zaslon, kolikor je mogoče.
- 4 S plastičnim peresom sprostite štiri jezičke, s katerim je tipkovnica pritrjena na naslon za dlani in tipkovnico potisnite navzgor tako, da se sname z naslona.



1 Plastično pero

2 Jezički (4)

3 Tipkovnica

△ POZOR: Pri odstranjevanju in uporabi tipkovnice bodite izjemno pazljivi. Če ne boste pazili, lahko opraskate ploščo zaslona.

- 5 Tipkovnico podržite proti zaslону, ne da bi jo pri tem premočno potegnili.
- 6 Dvignite zapah priključka, ki povezuje kabel tipkovnice s priključkom na sistemski plošči, in odstranite kabel tipkovnice.
- 7 Tipkovnico dvignite z računalnika.







1 Kabel tipkovnice

2 Tipkovnica

Ponovna namestitev tipkovnice

- 1 Sledite navodilom v »Preden začnete« na strani 7.
- 2 Potisnite kabel tipkovnice v priključek na sistemski plošči. Zapah priključka pritisnite navzdol, da pritrdite kabel tipkovnice na priključek sistemske plošče.
- 3 Jezičke na tipkovnici potisnite v reže na naslonu za dlani.
- 4 Nežno pritisnite robove tipkovnice, da se vsi štirje jezički, s katerimi je pritrjena, zataknejo.
- 5 Zaprite zaslon in obrnite računalnik.
- 6 Ponovno namestite baterijo. Glejte »Ponovna namestitev baterije« na strani 12.

Pomnilniški moduli

-  **OPOZORILO:** Preden začnete z delom znotraj računalnika, preberite varnostne informacije, ki so priložene računalniku. Za dodatne informacije o varnem delu obiščite domačo stran za skladnost s predpisi na naslovu www.dell.com/regulatory_compliance.
-  **POZOR:** Popravila na računalniku lahko izvaja le pooblaščen serviser. Škode zaradi servisiranja, ki ga Dell ni pooblastil, garancija ne pokriva.
-  **POZOR:** Če želite preprečiti elektrostatično razelektritev, uporabite trak za ozemljitev ali se večkrat dotaknite nepobarvane kovinske površine (npr. priključka na računalniku).
-  **POZOR:** Pred delom v notranjosti računalnika odstranite glavno baterijo (glejte »Odstranitev baterije« na strani 11), da s tem preprečite poškodbe sistemske plošče.

Količino pomnilnika v svojem računalniku lahko povečate z namestitvijo dodatnih pomnilniških modulov na sistemsko ploščo. Za informacije o vrsti pomnilnika, ki ga podpira vaš računalnik, glejte *Tehnični podatki* na support.dell.com/manuals.



OPOMBA: Pomnilniške module, ki jih kupite pri Dellu, krije garancija računalnika.

Vaš računalnik ima dve uporabniku dosegljivi reži SODIMM z oznakama DIMM A in DIMM B, do katerih lahko dostopate s spodnje strani računalnika.

Odstranjevanje pomnilniških modulov

- 1 Sledite navodilom v »Preden začnete« na strani 7.
- 2 Odstranite baterijo. Glejte »Odstranitev baterije« na strani 11.
- 3 Odstranite tipkovnico. Glejte »Odstranitev tipkovnice« na strani 13.
-  **POZOR:** Za razširitev pritrilnih sponk pomnilniškega modula ne uporabljajte orodja, da ne poškodujete priključka pomnilniškega modula.
- 4 S prsti pazljivo razširite pritrilne sponke na obeh straneh priključka pomnilniškega modula, dokler pomnilniški modul ne izskoči.

- 5 Pomnilniški modul odklopite s priključka za pomnilniški modul.

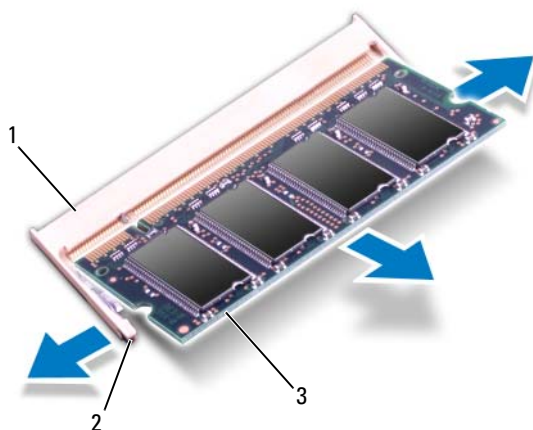

- 1 Priključek pomnilniškega modula 2 Pritrdilni sponki (2)
3 Pomnilniški modul

Nameščanje pomnilniških modulov

△ **POZOR:** Če želite namestiti pomnilniške module v dva priključka, najprej namestite pomnilniški modul v priključek z oznako »DIMM A« in nato pomnilniški modul v priključek z oznako »DIMM B«.

- 1 Sledite navodilom v »Preden začnete« na strani 7.
- 2 Zarezo na pomnilniškem modulu poravnajte z jezičkom na priključku pomnilniškega modula.
- 3 Pomnilniški modul potisnite v režo pod kotom 45 stopinj in ga pritisnite navzdol, dokler se ne zaskoči. Če ne slišite klika, pomnilniški modul odstranite in ga ponovno namestite.

🔪 **OPOMBA:** Če pomnilniški modul ni pravilno nameščen, se računalnik morda ne bo zagnal.

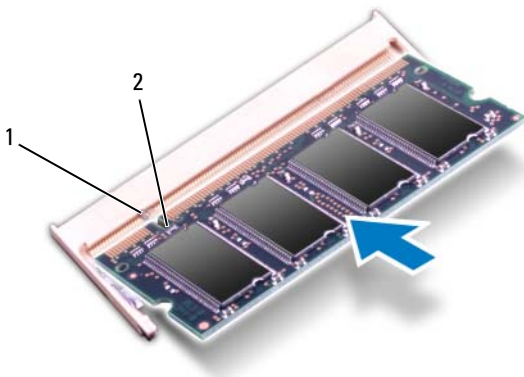

1 Jeziček 2 Zareza

- 4 Ponovno namestite tipkovnico. Glejte »Ponovna namestitev tipkovnice« na strani 15.
- 5 Znova namestite baterijo (glejte »Ponovna namestitev baterije« na strani 12) ali priključite napajalnik za izmenični tok na računalnik in električno vtičnico.
- 6 Vključite računalnik.

Ob zagonu računalnik zazna pomnilniške module in samodejno posodobi informacije o konfiguraciji sistema.

Da bi potrdili število nameščenih pomnilnikov:

Kliknite **Start**  → **Control Panel** (Nadzorna plošča) → **System and Security** (Sistem in varnost) → **System** (Sistem).

Optični pogon

- ⚠ **OPOZORILO:** Preden začnete z delom znotraj računalnika, preberite varnostne informacije, ki so priložene računalniku. Za dodatne informacije o varnem delu obiščite domačo stran za skladnost s predpisi na naslovu www.dell.com/regulatory_compliance.
- ⚠ **POZOR:** Popravila na računalniku lahko izvaja le pooblaščen serviser. Škode zaradi servisiranja, ki ga Dell ni pooblastil, garancija ne pokriva.
- ⚠ **POZOR:** Če želite preprečiti elektrostatično razelektritev, uporabite trak za ozemljitev ali se večkrat dotaknite nepobarvane kovinske površine (npr. priključka na računalniku).
- ⚠ **POZOR:** Pred delom v notranjosti računalnika odstranite glavno baterijo (glejte »Odstranitev baterije« na strani 11), da s tem preprečite poškodbe sistemske plošče.

Odstranjevanje optičnega pogona

- 1 Sledite navodilom v »Preden začnete« na strani 7.
- 2 Odstranite baterijo. Glejte »Odstranitev baterije« na strani 11.
- 3 Odstranite tipkovnico. Glejte »Odstranitev tipkovnice« na strani 13.
- 4 Odstranite vijak, s katerim je optični pogon pritrjen na ohišje računalnika.
- 5 S plastičnim peresom potisnite zarezo, da s tem sprostite optični pogon iz ležišča.
- 6 Optični pogon odstranite iz ležišča optičnega pogona.

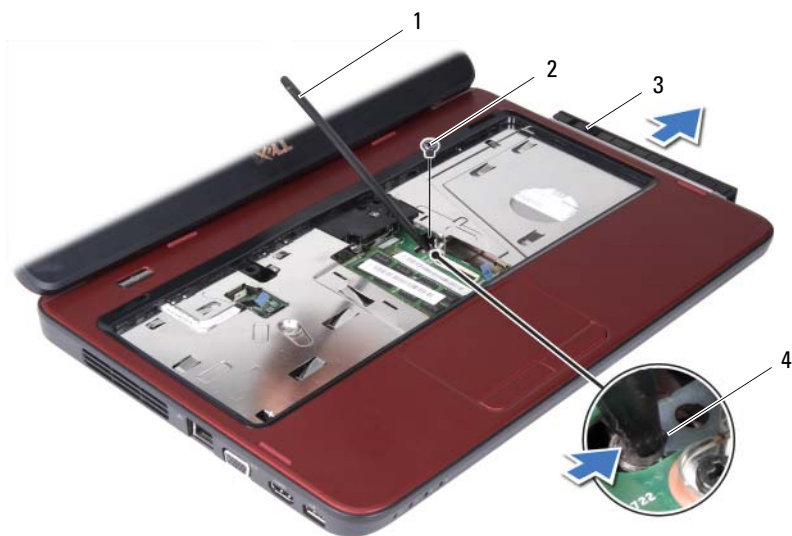





- | | | | |
|---|----------------|---|--------|
| 1 | Plastično pero | 2 | Vijak |
| 3 | Optični pogon | 4 | Zareza |

Ponovna namestitev optičnega pogona

- 1 Sledite navodilom v »Preden začnete« na strani 7.
- 2 Optični pogon potisnite v ležišče, dokler ni popolnoma nameščen.
- 3 Ponovno namestite vijak, s katerim je optični pogon pritrjen na ohišje računalnika.
- 4 Ponovno namestite tipkovnico. Glejte »Ponovna namestitev tipkovnice« na strani 15.
- 5 Ponovno namestite baterijo. Glejte »Ponovna namestitev baterije« na strani 12.

△ POZOR: Preden vklopite računalnik, pritrdite vse vijake in se prepričajte, da v notranjosti računalnika niso ostali odvečni vijaki. V nasprotnem primeru lahko poškodujete računalnik.

Sklop naslona za dlani

-  **OPOZORILO:** Preden začnete z delom znotraj računalnika, preberite varnostne informacije, ki so priložene računalniku. Za dodatne informacije o varnem delu obiščite domačo stran za skladnost s predpisi na naslovu www.dell.com/regulatory_compliance.
-  **POZOR:** Popravila na računalniku lahko izvaja le pooblaščen serviser. Škode zaradi servisiranja, ki ga Dell ni pooblastil, garancija ne pokriva.
-  **POZOR:** Če želite preprečiti elektrostaticno razelektritev, uporabite trak za ozemljitev ali se večkrat dotaknite nepobarvane kovinske površine (npr. priključka na računalniku).
-  **POZOR:** Pred delom v notranjosti računalnika odstranite glavno baterijo (glejte »Odstranitev baterije« na strani 11), da s tem preprečite poškodbe sistemske plošče.

Odstranjevanje sklopa naslona za dlani

- 1 Sledite navodilom v »Preden začnete« na strani 7.
- 2 Odstranite baterijo. Glejte »Odstranitev baterije« na strani 11.
- 3 Odstranite šest vijakov, s katerimi je naslon za dlani pritrjen na ohišje računalnika.



4 Odstranite tipkovnico. Glejte »Odstranitev tipkovnice« na strani 13.

5 Odstranite vse tri vijake na sklopu naslona za dlani.

△ POZOR: Povlecite plastični jeziček na vrhu priključkov, da s tem preprečite poškodbo priključkov.

6 Dvigni zapah priključka, s katerim je kabel plošče gumba za vklop in kabel sledilne ploščice pritrjen na priključke na sistemski plošči in odstranite kable.

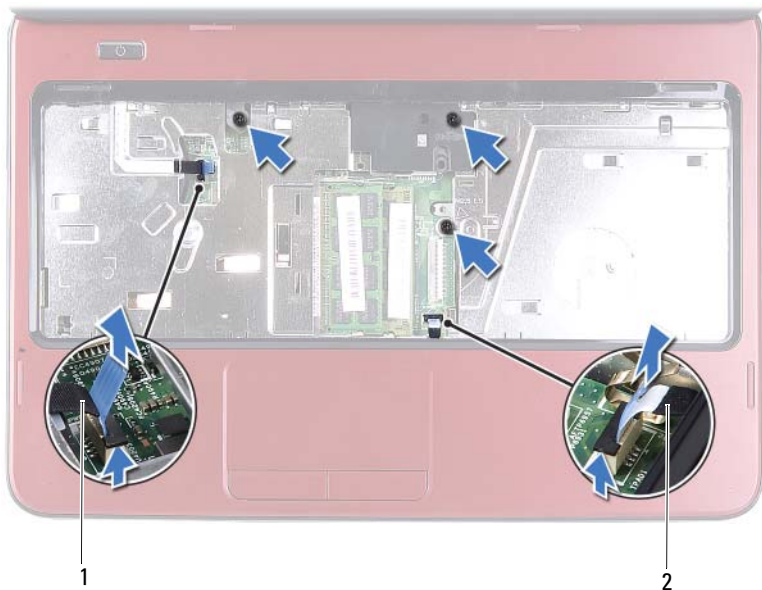

1 Kabel plošče gumba za vklop

2 Kabel sledilne ploščice

△ POZOR: Naslon za dlani previdno ločite od računalnika in pazite, da ga ne poškodujete.

7 Z uporabo plastičnega peresa, previdno povlecite sklop naslona za dlani in nato počasi odstranite sklop naslona za dlani iz računalnika

8 Dvignite sklop naslona za dlani z osnove računalnika.



1 Sklop naslona za dlani

2 Plastično pero

- 9 Odstranite ploščo gumba za vklop. Glejte »Odstranitev napajalne stikalne plošče« na strani 29.





Ponovna namestitev sklopa naslona za dlani

- 1 Sledite navodilom v »Preden začnete« na strani 7.
- 2 Ponovno namestite ploščo gumba za vklop. Glejte »Ponovna namestitev napajalne stikalne plošče« na strani 30.
- 3 Poravnajte počivalo za dlani z osnovo računalnika in ga pritrdite na mesto.
- 4 Potisnite kabel sledilne ploščice in kabel gumba za vklop v priključke na sistemski plošči ter pritisnite navzdol na zapahe priključkov, da pritrdite kable.
- 5 Ponovno namestite tri vijake na sklopu naslona za dlani.
- 6 Ponovno namestite tipkovnico. Glejte »Ponovna namestitev tipkovnice« na strani 15.
- 7 Ponovno namestite osem vijakov, s katerimi je naslon za dlani pritrjen na ohišje računalnika.

8 Ponovno namestite baterijo. Glejte »Ponovna namestitev baterije« na strani 12.

 **POZOR: Preden vklopite računalnik, pritrдите vse vijake in se prepričajte, da v notranjosti računalnika niso ostali odvečni vijaki. V nasprotnem primeru lahko poškodujete računalnik.**

Napajalna stikalna plošča

-  **OPOZORILO:** Preden začnete z delom znotraj računalnika, preberite varnostne informacije, ki so priložene računalniku. Za dodatne informacije o varnem delu obiščite domačo stran za skladnost s predpisi na naslovu www.dell.com/regulatory_compliance.
-  **POZOR:** Popravila na računalniku lahko izvaja le pooblaščen serviser. Škode zaradi servisiranja, ki ga Dell ni pooblastil, garancija ne pokriva.
-  **POZOR:** Če želite preprečiti elektrostaticno razelektritev, uporabite trak za ozemljitev ali se večkrat dotaknite nepobarvane kovinske površine (npr. priključka na računalniku).
-  **POZOR:** Pred delom v notranjosti računalnika odstranite glavno baterijo (glejte »Odstranitev baterije« na strani 11), da s tem preprečite poškodbe sistemske plošče.

Odstranitev napajalne stikalne plošče

- 1 Sledite navodilom v »Preden začnete« na strani 7.
- 2 Odstranite baterijo. Glejte »Odstranitev baterije« na strani 11.
- 3 Sledite navodilom od korak 3 do korak 8 v »Odstranjevanje sklopa naslona za dlani« na strani 23.
- 4 Sklop naslona za dlani obrnite na glavo.
- 5 Potisnite in odstranite ploščo gumba za vklop skozi režo na naslonu za dlani.
- 6 Odstranite vijak, s katerim je napajalna stikalna plošča pritrjena na naslon za dlani.
- 7 Potisnite in odstranite vijaka, s katerima je napajalna stikalna plošča pritrjena na naslon za dlani.
- 8 Dvignite ploščo gumba za vklop skupaj s kablom proč od naslona za dlani.

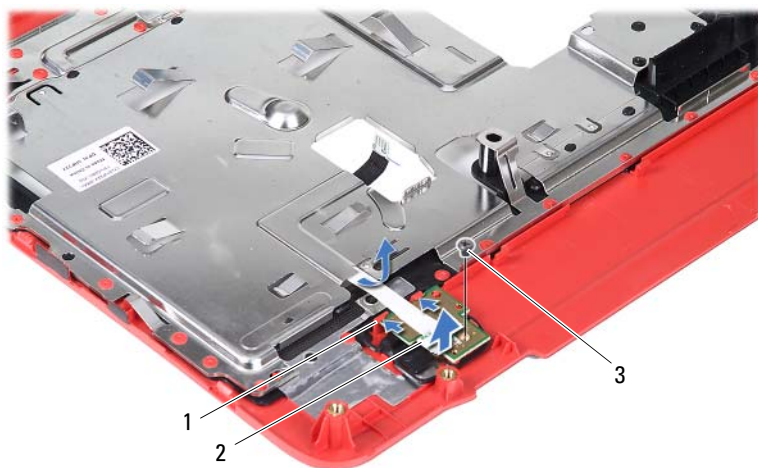

- 1 Jezička (2)
- 3 Vijak

- 2 Napajalna stikalna plošča









Ponovna namestitev napajalne stikalne plošče

- 1 Sledite navodilom v »Preden začnete« na strani 7.
- 2 Potisnite ploščo gumba za vklop pod jezičke na naslonu za dlani in poravnajte luknjo za vijak na plošči gumba za vklop z luknjo za vijak na naslonu za dlani.
- 3 Ponovno namestite vijak, s katerim je napajalna stikalna plošča pritrjena na naslon za dlani.
- 4 Potisnite ploščo gumba za vklop skozi režo na sklopu naslona za dlani.
- 5 Sklop naslona za dlani obrnite na glavo.
- 6 Sledite navodilom od korak 3 do korak 7 v »Ponovna namestitev sklopa naslona za dlani« na strani 26.

7 Ponovno namestite baterijo. Glejte »Ponovna namestitev baterije« na strani 12.

 **POZOR: Preden vklopite računalnik, pritrдите vse vijake in se prepričajte, da v notranjosti računalnika niso ostali odvečni vijaki. V nasprotnem primeru lahko poškodujete računalnik.**

Trdi disk

-  **OPOZORILO:** Preden začnete z delom znotraj računalnika, preberite varnostne informacije, ki so priložene računalniku. Za dodatne informacije o varnem delu obiščite domačo stran za skladnost s predpisi na naslovu www.dell.com/regulatory_compliance.
-  **OPOZORILO:** Če trdi disk vzamete iz računalnika, ko je pogon vroč, *se ne dotikajte* kovinskega ohišja trdega diska.
-  **POZOR:** Popravila na računalniku lahko izvaja le pooblaščen serviser. Škode zaradi servisiranja, ki ga Dell ni pooblastil, garancija ne pokriva.
-  **POZOR:** Če želite preprečiti elektrostaticno razelektritev, uporabite trak za ozemljitev ali se večkrat dotaknite nepobarvane kovinske površine (npr. priključka na računalniku).
-  **POZOR:** Pred delom v notranjosti računalnika odstranite glavno baterijo (glejte »Odstranitev baterije« na strani 11), da s tem preprečite poškodbe sistemske plošče.
-  **POZOR:** Pred odstranjevanjem sklopa trdega diska izklopite računalnik (glejte »Izklop računalnika« na strani 7), da preprečite izgubo podatkov. Trdega diska ne odstranjujte, ko je računalnik prižgan ali v stanju spanja.
-  **POZOR:** Trdi diski do izredno krhki. Kadar delate z njimi, bodite zelo previdni.
-  **OPOMBA:** Dell ne jamči združljivosti in ne nudi podpore za trde diske proizvajalca, ki ni Dell.
-  **OPOMBA:** Če nameščate trdi disk proizvajalca, ki ni Dell, morate namestiti operacijski sistem, gonilnike in pripomočke novega trdega diska.

Odstranjevanje trdega diska

- 1 Sledite navodilom v »Preden začnete« na strani 7.
- 2 Odstranite baterijo. Glejte »Odstranitev baterije« na strani 11.

- 3** Sledite navodilom od korak 3 do korak 8 v »Odstranjevanje sklopa naslona za dlani« na strani 23.
- 4** Potisnite sklop trdega diska levo, da ga odklopite s priključka sistemske plošče.
- 5** Sklop trdega diska dvignite iz ohišja računalnika.



- 1** Sklop trdega diska
- 6** Odstranite vijaka, s katerima je nosilec trdega diska pritrjen na trdi disk.
- 7** Odstranite nosilec trdega diska s trdega diska.

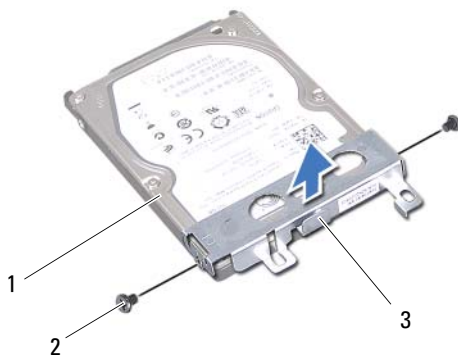

- | | | | |
|---|----------------------|---|------------|
| 1 | Trdi disk | 2 | Vijaka (2) |
| 3 | Nosilec trdega diska | | |

Ponovna namestitev trdega diska

- 1 Sledite navodilom v »Preden začnete« na strani 7.
- 2 Novi trdi disk vzemite iz embalaže.
Originalno embalažo shranite za shranjevanje ali pošiljanje trdega diska.
- 3 Nosilec trdega diska položite na trdi disk.
- 4 Ponovno namestite vijaka, s katerima je nosilec trdega diska pritrjen na trdi disk.
- 5 Sklop trdega diska namestite v ohišje računalnika.
- 6 Sklop trdega diska potisnite v desno, da ga povežete s priključkom na sistemski plošči.
- 7 Sledite navodilom od korak 3 do korak 7 v »Ponovna namestitev sklopa naslona za dlani« na strani 26.
- 8 Ponovno namestite baterijo. Glejte »Ponovna namestitev baterije« na strani 12.

△ POZOR: Preden vklopite računalnik, pritrдите vse vijake in se prepričajte, da v notranjosti računalnika niso ostali odvečni vijaki. V nasprotnem primeru lahko poškodujete računalnik.

Brezžična kartica Mini Card

 **OPOZORILO:** Preden začnete z delom znotraj računalnika, preberite varnostne informacije, ki so priložene računalniku. Za dodatne informacije o varnem delu obiščite domačo stran za skladnost s predpisi na naslovu www.dell.com/regulatory_compliance.

 **POZOR:** Popravila na računalniku lahko izvaja le pooblaščen serviser. Škode zaradi servisiranja, ki ga Dell ni pooblastil, garancija ne pokriva.

 **POZOR:** Če želite preprečiti elektrostatično razelektritev, uporabite trak za ozemljitev ali se večkrat dotaknite nepobarvane kovinske površine (npr. priključka na računalniku).

 **POZOR:** Pred delom v notranjosti računalnika odstranite glavno baterijo (glejte »Odstranitev baterije« na strani 11), da s tem preprečite poškodbe sistemske plošče.

 **OPOMBA:** Dell ne jamči združljivosti in ne nudi podpore za kartice Mini-Card proizvajalca, ki ni Dell.

Če ste brezžično kartico Mini-Card naročili skupaj z računalnikom, je kartica že nameščena.

Računalnik podpira eno režo za polovično kartice Mini-Card za brezžično lokalno omrežje (WLAN)/Bluetooth.

 **OPOMBA:** Reža za kartico Mini-Card ima lahko kartico Mini-Card že nameščeno ali pa ne, kar je odvisno od konfiguracije računalnika ob nakupu.

Odstranjevanje kartice Mini-Card

- 1 Sledite navodilom v »Preden začnete« na strani 7.
- 2 Odstranite baterijo. Glejte »Odstranitev baterije« na strani 11.
- 3 Sledite navodilom od korak 3 do korak 8 v »Odstranjevanje sklopa naslona za dlani« na strani 23.
- 4 Odklopite antenska kabla s kartice Mini-Card.
- 5 Pritisnite in sprostite jeziček, s katerim je kartica Mini-Card pritrjena na priključek na sistemski plošči.

6 Kartico Mini-Card dvignite iz priključka na sistemski plošči.

△ **POZOR:** Ko kartice Mini-Card ni v računalniku, jo shranite v zaščitno antistatično embalažo. Za več informacij glejte razdelek »Zaščita pred elektrostatično razelektrivjo«, ki se nahaja v varnostnih informacijah, priloženih vašemu računalniku.



1 Antenska kabla Mini-Card (2)

2 Jeziček

Ponovna namestitev kartice Mini-Card

- 1 Sledite navodilom v »Preden začnete« na strani 7.
- 2 Kartico Mini-Card vzemite iz embalaže.

- △ **POZOR: Močno in enakomerno kartico potisnite na njeno mesto. Če potisnete premočno, lahko poškodujete priključek.**
- △ **POZOR: Priključki so zaščiteni, da ne pride do nepravilne vstavitve. Če čutite upor, preverite priključke na kartici in na sistemski plošči ter ponovno poravnajte kartico.**

△ **POZOR: Da ne bi poškodovali kartice Mini-Card, kablov nikoli ne postavite pod kartico.**

- 3 Vstavite priključek Mini-Card v priključek na sistemski plošči pod kotom 45 stopinj.
- 4 Drugi konec kartice Mini-Card pritisnite navzdol, da se zaskoči na svoje mesto.
- 5 Priključite ustrezne antenske kable na kartico Mini-Card, ki jo nameščate. Naslednja tabela prikazuje barvno shemo antenskih kablov za kartice Mini-Card, ki jih podpira vaš računalnik.

Priključki na kartici Mini-Card	Barvna shema antenskih kablov
WLAN (2 antenska kabla)	
Glavni WLAN (bel trikotnik)	bel
Pomožni WLAN (črn trikotnik)	črn

- 6 Sledite navodilom od korak 3 do korak 7 v »Ponovna namestitev sklopa naslona za dlani« na strani 26.
- 7 Ponovno namestite baterijo. Glejte »Ponovna namestitev baterije« na strani 12.





△ **POZOR: Preden vklopite računalnik, pritrdite vse vijake in se prepričajte, da v notranjosti računalnika niso ostali odvečni vijaki. V nasprotnem primeru lahko poškodujete računalnik.**

- 8 Namestite gonilnike in pripomočke za svoj računalnik, kot je zahtevano.



OPOMBA: Če nameščate kartico Mini-Card proizvajalca, ki ni Dell, morate namestiti ustrezne gonilnike in pripomočke.

Zvočna plošča

-  **OPOZORILO:** Preden začnete z delom znotraj računalnika, preberite varnostne informacije, ki so priložene računalniku. Za dodatne informacije o varnem delu obiščite domačo stran za skladnost s predpisi na naslovu www.dell.com/regulatory_compliance.
-  **POZOR:** Če želite preprečiti elektrostatično razelektritev, uporabite trak za ozemljitev ali se večkrat dotaknite nepobarvane kovinske površine (npr. priključka na računalniku).
-  **POZOR:** Popravila na računalniku lahko izvaja le pooblaščen serviser. Škode zaradi servisiranja, ki ga Dell ni pooblastil, garancija ne pokriva.
-  **POZOR:** Pred delom v notranjosti računalnika odstranite glavno baterijo (glejte »Odstranitev baterije« na strani 11), da s tem preprečite poškodbe sistemske plošče.

Odstranitev zvočne plošče

- 1 Sledite navodilom v »Preden začnete« na strani 7.
- 2 Odstranite baterijo. Glejte »Odstranitev baterije« na strani 11.
- 3 Sledite navodilom od korak 3 do korak 8 v »Odstranjevanje sklopa naslona za dlani« na strani 23.
- 4 Odklopite antenske kable kartice Mini-Card s priključkov na kartici Mini-Card. Glejte »Odstranjevanje kartice Mini-Card« na strani 37.
- 5 Dvignite zapah priključka, s katerim je kabel zvočne plošče pritrjen na priključek na sistemski plošči in odstranite kabel zvočne plošče.
- 6 Pritrdite in sprostite zatič, s katerim je zvočna plošča pritrjena na osnovo računalnika.
- 7 Dvignite zvočno ploščo z ohišja računalnika.

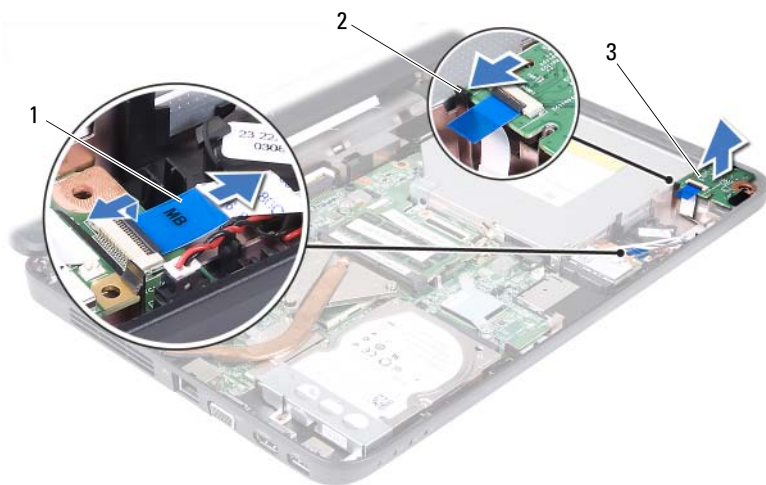

- 1 Kabel zvočne plošče
3 Zvočna plošča

2 Jeziček

Ponovna namestitev zvočne plošče

- 1 Sledite navodilom v »Preden začnete« na strani 7.
- 2 S točkami za poravnavo na osnovni plošči računalnika namestite zvočno ploščo tako, da se zatakne na mesto.
- 3 Potisnite kabel zvočne plošče v priključek na sistemski plošči. Zapah priključka pritisnite navzdol, da pritrdite kabel zvočne plošče na priključek sistemske plošče.
- 4 Povežite antenske kable kartice Mini-Card s priključki na kartici Mini-Card. Glejte »Ponovna namestitev kartice Mini-Card« na strani 38.
- 5 Sledite navodilom od korak 3 do korak 7 v »Ponovna namestitev sklopa naslona za dlani« na strani 26.
- 6 Ponovno namestite baterijo. Glejte »Ponovna namestitev baterije« na strani 12.

△ POZOR: Preden vklopite računalnik, pritrdite vse vijake in se prepričajte, da v notranjosti računalnika niso ostali odvečni vijaki. V nasprotnem primeru lahko poškodujete računalnik.

Gumbna baterija

- ⚠ **OPOZORILO:** Preden začnete z delom znotraj računalnika, preberite varnostne informacije, ki so priložene računalniku. Za dodatne informacije o varnem delu obiščite domačo stran za skladnost s predpisi na naslovu www.dell.com/regulatory_compliance.
- ⚠ **POZOR:** Popravila na računalniku lahko izvaja le pooblaščen serviser. Škode zaradi servisiranja, ki ga Dell ni pooblastil, garancija ne pokriva.
- ⚠ **POZOR:** Če želite preprečiti elektrostatično razelektritev, uporabite trak za ozemljitev ali se večkrat dotaknite nepobarvane kovinske površine (npr. priključka na računalniku).
- ⚠ **POZOR:** Pred delom v notranjosti računalnika odstranite glavno baterijo (glejte »Odstranitev baterije« na strani 11), da s tem preprečite poškodbe sistemske plošče.

Odstranjevanje gumbne baterije

- 1 Sledite navodilom v »Preden začnete« na strani 7.
- 2 Odstranite baterijo. Glejte »Odstranitev baterije« na strani 11.
- 3 Sledite navodilom od korak 3 do korak 8 v »Odstranjevanje sklopa naslona za dlani« na strani 23.

Za Inspiron 14-N4050:

- a Dvignite zapah priključka, s katerim je kabel zvočne plošče pritrjen na priključek na sistemski plošči in odstranite kabel zvočne plošče.
- b Odklopite kabel gumbne baterije s priključka na sistemski plošči.
- c Sprostite gumbno baterijo iz ležišča v računalniku.

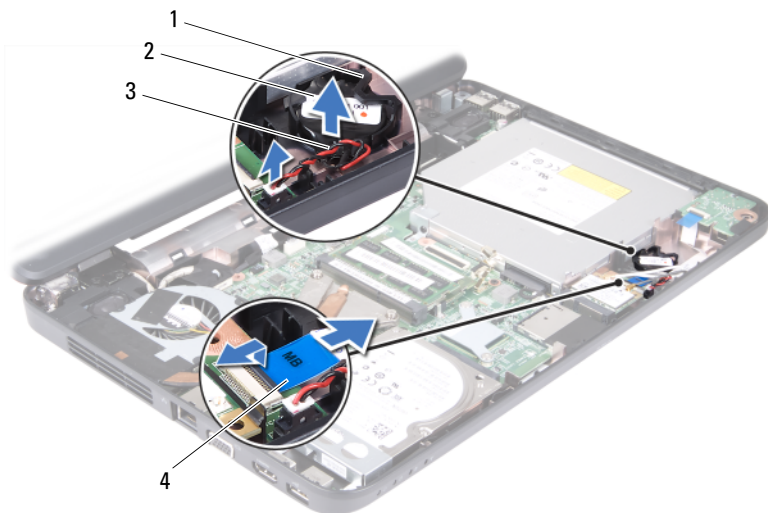

- | | | | |
|---|-----------------------|---|---------------------|
| 1 | Ležišče za baterijo | 2 | Gumbna baterija |
| 3 | Kabel gumbne baterije | 4 | Kabel zvočne plošče |

Za Inspiron M4040:

- a S plastičnim peresom gumbno baterijo nežno potisnite iz reže na sistemski plošči.
- b Dvignite gumbno baterijo iz ležišča za baterijo na sistemski plošči.

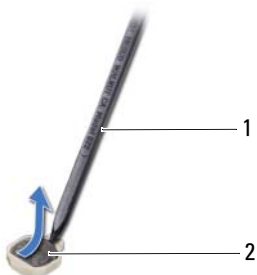

- | | | | |
|---|----------------|---|-----------------|
| 1 | Plastično pero | 2 | Gumbna baterija |
|---|----------------|---|-----------------|

Ponovna namestitev gumbne baterije

- 1 Sledite navodilom v »Preden začnete« na strani 7.

Za Inspiron M4040:

S pozitivno stranjo navzgor potisnite gumbno baterijo v ležišče na sistemski plošči.





Za Inspiron 14-N4050:

- a Potisnite gumbno baterijo v ležišče v računalniku.
 - b Priklopite kabel gumbne baterije na priključek na sistemski plošči.
 - c Potisnite kabel zvočne plošče v priključek na sistemski plošči. Zapah priključka pritisnite navzdol, da pritrdite kabel zvočne plošče na priključek sistemske plošče.
- 2 Sledite navodilom od korak 3 do korak 7 v »Ponovna namestitev sklopa naslona za dlani« na strani 26.
 - 3 Ponovno namestite baterijo. Glejte »Ponovna namestitev baterije« na strani 12.



POZOR: Preden vklopite računalnik, pritrdite vse vijake in se prepričajte, da v notranjosti računalnika niso ostali odvečni vijaki. V nasprotnem primeru lahko poškodujete računalnik.

Plošča USB

-  **OPOZORILO:** Preden začnete z delom znotraj računalnika, preberite varnostne informacije, ki so priložene računalniku. Za dodatne informacije o varnem delu obiščite domačo stran za skladnost s predpisi na naslovu www.dell.com/regulatory_compliance.
-  **POZOR:** Elektrostatično razelektritev preprečite tako, da se ozemljite z uporabo traku za ozemljitev ali se občasno dotaknete nepobarvane kovinske površine.
-  **POZOR:** Popravila na računalniku lahko izvaja le pooblaščen serviser. Škode zaradi servisiranja, ki ga Dell ni pooblastil, garancija ne pokriva.
-  **POZOR:** Pred delom v notranjosti računalnika odstranite glavno baterijo (glejte »Odstranitev baterije« na strani 11), da s tem preprečite poškodbe sistemske plošče.

Odstranjevanje plošče USB

- 1 Sledite postopkom v »Preden začnete« na strani 7.
- 2 Odstranite baterijo. Glejte »Odstranitev baterije« na strani 11.
- 3 Sledite navodilom od korak 3 do korak 8 v »Odstranjevanje sklopa naslona za dlani« na strani 23.
- 4 Odstranite optični pogon. Glejte »Odstranjevanje optičnega pogona« na strani 21.
- 5 Dvignite zapah priključka, s katerim je kabel plošče USB pritrjen na priključek na sistemski plošči in odstranite kabel plošče USB.
- 6 Odstranite vijak, s katerim je pritrjena plošča USB na osnovo računalnika.
- 7 Dvignite ploščo USB pod kotom in potisnite priključke plošče USB iz rež na osnovi računalnika.

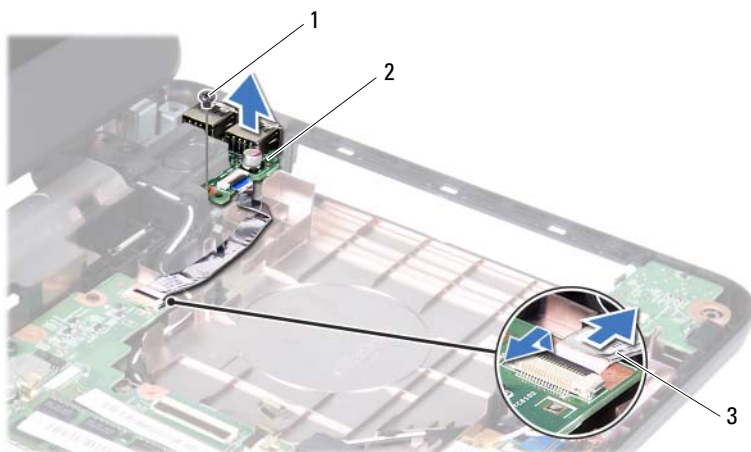





- | | | | |
|---|------------------|---|------------|
| 1 | Vijak | 2 | Plošča USB |
| 3 | Kabel plošče USB | | |

Ponovna namestitev plošče USB

- 1 Sledite postopkom v »Preden začnete« na strani 7.
- 2 Potisnite priključke na plošči USB v reže na ohišju računalnika in poravnajte luknjo za vijake na plošči USB z luknjo na ohišju računalnika.
- 3 Ponovno namestite vijak, s katerim je pritrjena plošča USB na osnovo računalnika.
- 4 Potisnite kabel plošče USB v priključek na sistemski plošči. Zapah priključka pritisnite navzdol, da pritrdite kabel plošče USB na priključek sistemske plošče.
- 5 Ponovno namestite optični pogon. Glejte »Ponovna namestitev optičnega pogona« na strani 22.
- 6 Sledite navodilom od korak 3 do korak 7 v »Ponovna namestitev sklopa naslona za dlani« na strani 26.
- 7 Ponovno namestite baterijo. Glejte »Ponovna namestitev baterije« na strani 12.

 **POZOR:** Preden vklopite računalnik, pritrdite vse vijake in se prepričajte, da v notranjosti računalnika niso ostali odvečni vijaki. V nasprotnem primeru lahko poškodujete računalnik.

Termalni sklop za hlajenje

-  **OPOZORILO:** Preden začnete z delom znotraj računalnika, preberite varnostne informacije, ki so priložene računalniku. Za dodatne informacije o varnem delu obiščite domačo stran za skladnost s predpisi na naslovu www.dell.com/regulatory_compliance.
-  **POZOR:** Popravila na računalniku lahko izvaja le pooblaščen serviser. Škode zaradi servisiranja, ki ga Dell ni pooblastil, garancija ne pokriva.
-  **POZOR:** Če želite preprečiti elektrostaticno razelektritev, uporabite trak za ozemljitev ali se večkrat dotaknite nepobarvane kovinske površine (npr. priključka na računalniku).
-  **POZOR:** Pred delom v notranjosti računalnika odstranite glavno baterijo (glejte »Odstranitev baterije« na strani 11), da s tem preprečite poškodbe sistemske plošče.
-  **OPOMBA:** Glede na to, kaj ste izbrali ob nakupu, se lahko mesto kabla za ventilator in mere termalnega sklopa za hlajenje razlikujejo.

Odstranjevanje termalnega sklopa za hlajenje

- 1 Sledite navodilom v »Preden začnete« na strani 7.
- 2 Odstranite baterijo. Glejte »Odstranitev baterije« na strani 11.
- 3 Sledite navodilom od korak 3 do korak 8 v »Odstranjevanje sklopa naslona za dlani« na strani 23.
- 4 Odklopite kabel ventilatorja iz priključka na sistemski plošči.
- 5 Po vrstnem redu (označenem na termalnem sklopu za hlajenje), odvijte štiri vijake, s katerimi je termalni sklop za hlajenje pritrjen na sistemsko ploščo.
- 6 Dvignite termalni sklop za hlajenje stran od računalnika.







- 1 Termalni sklop za hlajenje
- 2 Kabel ventilatorja
- 3 Vijaki (4)

Ponovno nameščanje termalnega sklopa za hlajenje

- 1 Sledite navodilom v »Preden začnete« na strani 7.
- 2 Štiri vijake za pritrnitev na termalnem sklopu za hlajenje poravnajte z luknjami za vijake na sistemski plošči in jih privijte po vrstnem redu (označeno na termalnem sklopu za hlajenje).
- 3 Povežite kabel ventilatorja s priključkom na sistemski plošči.
- 4 Sledite navodilom od korak 3 do korak 7 v »Ponovna namestitev sklopa naslona za dlani« na strani 26.
- 5 Ponovno namestite baterijo. Glejte »Ponovna namestitev baterije« na strani 12.

△ POZOR: Preden vklopite računalnik, pritrдите vse vijake in se prepričajte, da v notranjosti računalnika niso ostali odvečni vijaki. V nasprotnem primeru lahko poškodujete računalnik.

Procesorski modul (samo za Inspiron 14-N4050)

-  **OPOZORILO:** Preden začnete z delom znotraj računalnika, preberite varnostne informacije, ki so priložene računalniku. Za dodatne informacije o varnem delu obiščite domačo stran za skladnost s predpisi na naslovu www.dell.com/regulatory_compliance.
-  **POZOR:** Popravila na računalniku lahko izvaja le pooblaščen serviser. Škode zaradi servisiranja, ki ga Dell ni pooblastil, garancija ne pokriva.
-  **POZOR:** Če želite preprečiti elektrostaticno razelektritev, uporabite trak za ozemljitev ali se večkrat dotaknite nepobarvane kovinske površine (npr. priključka na računalniku).
-  **POZOR:** Pred delom v notranjosti računalnika odstranite glavno baterijo (glejte »Odstranitev baterije« na strani 11), da s tem preprečite poškodbe systemske plošče.
-  **POZOR:** Komponente in kartice primite za robove ter se izognite dotikanju nožic in stikov.

Odstranjevanje modula procesorja

- 1 Sledite navodilom v »Preden začnete« na strani 7.
 - 2 Odstranite baterijo. Glejte »Odstranitev baterije« na strani 11.
 - 3 Sledite navodilom od korak 3 do korak 8 v »Odstranjevanje sklopa naslona za dlani« na strani 23.
 - 4 Odstranite termalni sklop za hlajenje. Glejte »Odstranjevanje termalnega sklopa za hlajenje« na strani 51.
 - 5 Za sprostitev vtičnice ZIF uporabite majhen ploščat izvijač in odmični vijak vtičnice ZIF sučite v nasprotni smeri urinega kazalca, dokler se ne ustavi.
-  **POZOR:** Za najučinkovitejše hlajenje procesorja se ne dotikajte območja za odvajanje toplote na sklopu za hlajenje procesorja. Olja v koži lahko zmanjšajo prevajanje toplote termalnih trakov.

△ **POZOR:** Ko odstranjujete modul procesorja, modul povlecite naravnost navzgor. Pazite, da pri tem ne ukrivite nožic na modulu procesorja.

6 Modul procesorja dvignite iz podnožja ZIF.

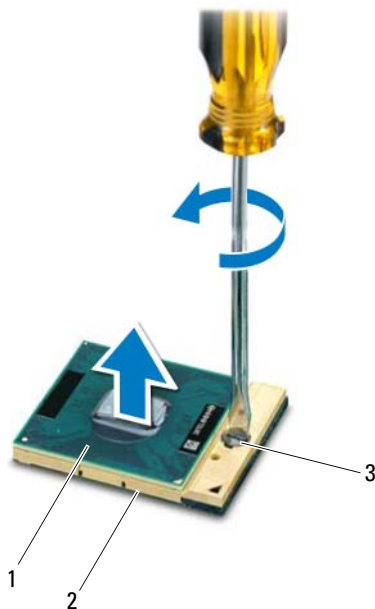

1 Modul procesorja

2 Vtičnica ZIF

3 Odmični vijak vtičnice ZIF

Ponovna namestitvev modula procesorja

- 1 Sledite navodilom v »Preden začnete« na strani 7.



OPOMBA: Če namestite nov modul procesorja, boste prejeli nov termalni sklop, ki bo vseboval pritrjen termalni trak, ali pa boste nov termalni trak prejeli skupaj z dokumentacijo, ki bo opisovala ustrezno namestitvev.

- 2 Poravnajte vogal nožice 1 modula procesorja z vogalom nožice 1 podnožja ZIF in nato vstavite modul procesorja.



OPOMBA: Vogal nožice 1 modula procesorja ima trikotnik, ki se poravnava s trikotnikom na vogalu nožice 1 vtičnice ZIF.

Če je modul procesorja pravilno nameščen, so vsi štirje vogali poravnani na enako višino. Če je en ali več vogalov modula višje od drugih, modul ni pravilno vstavljen.







POZOR: Pri odvijanju vijakov držite izvijač pravokotno nad procesorjem, da ga ne poškodujete.

- 3 Vtičnico ZIF pritrdite tako, da odmični vijak obrnete v smeri urinega kazalca in tako zavarujete modul procesorja na sistemsko ploščo.
- 4 Ponovno namestite termalni sklop za hlajenje. Glejte »Ponovno nameščanje termalnega sklopa za hlajenje« na strani 52.
- 5 Sledite navodilom od korak 3 do korak 7 v »Ponovna namestitvev sklopa naslona za dlani« na strani 26.
- 6 Ponovno namestite baterijo. Glejte »Ponovna namestitvev baterije« na strani 12.



POZOR: Preden vklopite računalnik, pritrdite vse vijake in se prepričajte, da v notranjosti računalnika niso ostali odvečni vijaki. V nasprotnem primeru lahko poškodujete računalnik.

Pokrov tečajev

-  **OPOZORILO:** Preden začnete z delom znotraj računalnika, preberite varnostne informacije, ki so priložene računalniku. Za dodatne informacije o varnem delu obiščite domačo stran za skladnost s predpisi na naslovu www.dell.com/regulatory_compliance.
-  **POZOR:** Popravila na računalniku lahko izvaja le pooblaščen serviser. Škode zaradi servisiranja, ki ga Dell ni pooblastil, garancija ne pokriva.
-  **POZOR:** Če želite preprečiti elektrostaticno razelektritev, uporabite trak za ozemljitev ali se večkrat dotaknite nepobarvane kovinske površine (npr. priključka na računalniku).
-  **POZOR:** Pred delom v notranjosti računalnika odstranite glavno baterijo (glejte »Odstranitev baterije« na strani 11), da s tem preprečite poškodbe sistemske plošče.

Odstranjevanje pokrova tečajev

- 1 Sledite navodilom v razdelku »Preden začnete« na strani 7.
- 2 Odstranite baterijo. Glejte »Odstranitev baterije« na strani 11.
- 3 Odstranite vijaka, s katerima je pokrov zapaha pritrjen na osnovo računalnika.



- 4 Obrnite računalnik.
- 5 Ločite pokrov zapaha od ohišja računalnika.



- 1 Pokrov tečajev

Ponovna namestitev pokrova tečajev

- 1 Sledite navodilom v »Preden začnete« na strani 7.
- 2 Jezičke na pokrovu zapaha poravnajte z režami na ohišju računalnika in potisnite pokrov zapaha, da se zaskoči.
- 3 Obrnite računalnik.
- 4 Ponovno namestite vijaka, s katerima je pokrov zapaha pritrjen na ohišje računalnika.
- 5 Ponovno namestite baterijo. Glejte »Ponovna namestitev baterije« na strani 12.

△ POZOR: Preden vklopite računalnik, pritrдите vse vijake in se prepričajte, da v notranjosti računalnika niso ostali odvečni vijaki. V nasprotnem primeru lahko poškodujete računalnik.

Zaslon

- ⚠ **OPOZORILO:** Preden začnete z delom znotraj računalnika, preberite varnostne informacije, ki so priložene računalniku. Za dodatne informacije o varnem delu obiščite domačo stran za skladnost s predpisi na naslovu www.dell.com/regulatory_compliance.
- ⚠ **POZOR:** Popravila na računalniku lahko izvaja le pooblaščen serviser. Škode zaradi servisiranja, ki ga Dell ni pooblastil, garancija ne pokriva.
- ⚠ **POZOR:** Če želite preprečiti elektrostaticno razelektritev, uporabite trak za ozemljitev ali se večkrat dotaknite nepobarvane kovinske površine (npr. priključka na računalniku).
- ⚠ **POZOR:** Pred delom v notranjosti računalnika odstranite glavno baterijo (glejte »Odstranitev baterije« na strani 11), da s tem preprečite poškodbe sistemske plošče.

Sklop zaslona

Odstranjevanje sklopa zaslona

- 1 Sledite navodilom v »Preden začnete« na strani 7.
- 2 Odstranite baterijo. Glejte »Odstranitev baterije« na strani 11.
- 3 Sledite navodilom od korak 3 do korak 8 v »Odstranjevanje sklopa naslona za dlani« na strani 23.
- 4 Odstranite optični pogon. Glejte »Odstranjevanje optičnega pogona« na strani 21.
- 5 Odstranite ploščo USB. Glejte »Odstranjevanje plošče USB« na strani 47.
- 6 Odstranite pokrov tečajev. Glejte »Odstranjevanje pokrova tečajev« na strani 57.
- 7 Odklopite kabel zaslona iz priključka na sistemski plošči.
- 8 Odklopite antenske kable kartice Mini-Card s priključkov na kartici Mini-Card.
- 9 Zabeležite napeljavo kablov zaslona in antene kartice Mini-Card ter kable odstranite iz usmerjevalnih vodil.

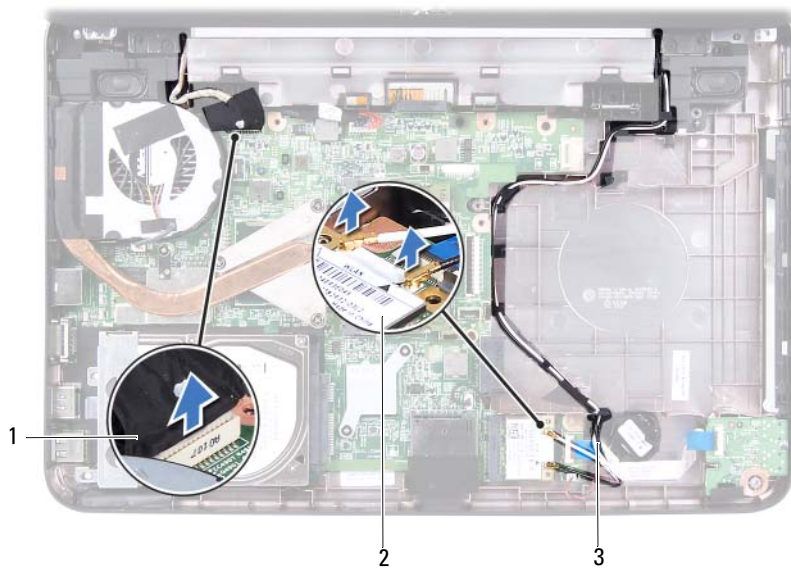

- 1 Kabel zaslona
- 2 Kartica Mini-Card
- 3 Antenski kabli kartice Mini-Card

- 10** Odstranite vijaka, s katerima je sklop zaslona pritrjen na osnovno ploščo računalnika.
- 11** Dvignite in odstranite sklop zaslona z osnove računalnika.



1 Sklop zaslona

2 Vijaka (2)

Ponovna namestitev sklopa zaslona

- 1 Sledite navodilom v »Preden začnete« na strani 7.
- 2 Postavite sklop zaslona na položaj in ponovno namestite dva vijaka, s katerima je sklop pritrjen na osnovo računalnika.
- 3 Namestite kabel zaslona in kabel antene Mini-Card skozi vodila.
- 4 Priključite kabel zaslona na priključek na sistemski plošči.
- 5 Priklopite antenska kabla na kartice Mini-Card.
- 6 Ponovno namestite pokrov zapaha. Glejte »Ponovna namestitev pokrova tečajev« na strani 59.
- 7 Ponovno namestite ploščo USB. Glejte »Ponovna namestitev plošče USB« na strani 48.

- 8 Ponovno namestite optični pogon. Glejte »Ponovna namestitev optičnega pogona« na strani 22.
 - 9 Sledite navodilom od korak 3 do korak 7 v »Ponovna namestitev sklopa naslona za dlani« na strani 26.
 - 10 Ponovno namestite baterijo. Glejte »Ponovna namestitev baterije« na strani 12.
-  **POZOR: Preden vklopite računalnik, pritrдите vse vijake in se prepričajte, da v notranjosti računalnika niso ostali odvečni vijaki. V nasprotnem primeru lahko poškodujete računalnik.**

Okvir zaslona

Odstranjevanje okvirja zaslona

- 1 Sledite navodilom v »Preden začnete« na strani 7.
 - 2 Odstranite sklop zaslona. Glejte »Odstranjevanje sklopa zaslona« na strani 61.
-  **POZOR: Okvir zaslona je izjemno krhek. Pri odstranjevanju bodite pazljivi, da ga ne poškodujete.**
- 3 S prsti pazljivo privzdignite notranji rob okvirja zaslona.
 - 4 Odstranite okvir zaslona.



- 1 Okvir zaslona

Namestitev okvirja zaslona

- 1 Sledite navodilom v »Preden začnete« na strani 7.
- 2 Poravnajte sprednji okvir zaslona in ga nežno vstavite na mesto.
- 3 Ponovno namestite sklop zaslona. Glejte »Ponovna namestitev sklopa zaslona« na strani 63.

△ **POZOR:** Preden vklopite računalnik, pritrdite vse vijake in se prepričajte, da v notranjosti računalnika niso ostali odvečni vijaki. V nasprotnem primeru lahko poškodujete računalnik.

Plošča zaslona

Odstranjevanje plošče zaslona

- 1 Sledite navodilom v »Preden začnete« na strani 7.
- 2 Odstranite sklop zaslona. Glejte »Odstranjevanje sklopa zaslona« na strani 61.

- 3 Odstranite okvir zaslona. Glejte »Odstranjevanje okvirja zaslona« na strani 64.
- 4 Kabel kamere odklopite s priključka na modulu kamere. Glejte »Odstranjevanje modula kamere« na strani 71.
- 5 Zabeležite si napeljavo kabla zaslona in napeljavo antenskih kablov kartice Mini-Card ter jih odstranite iz vodil v tečajih zaslona.
- 6 Odstranite šest vijakov, s katerimi je plošča zaslona pritrjena na pokrov zaslona.

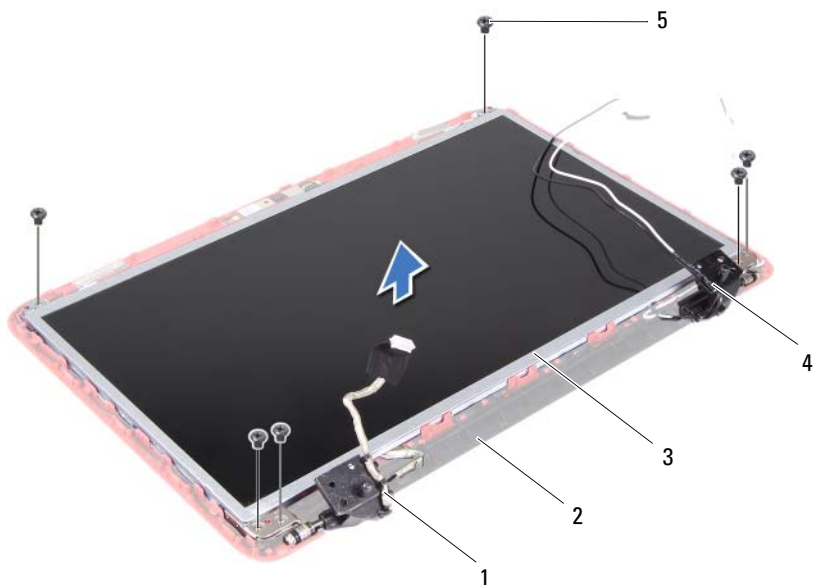

- | | | | |
|---|----------------|---|----------------------------------|
| 1 | Kabel zaslona | 2 | Pokrov zaslona |
| 3 | Plošča zaslona | 4 | Antenski kabli kartice Mini-Card |
| 5 | Vijaki (6) | | |

- 7 Dvignite ploščo zaslona s pokrova zaslona.
- 8 Odstranite štiri vijake (po dva na vsaki strani), s katerimi so nosilci zaslona pritrjeni na ploščo zaslona.



1 Vijaki (4)

2 Nosilca plošče zaslona (2)

9 Ploščo zaslona obrnite na glavo in jo nežno položite na čisto površino.

10 Odlepите in dvignite trak, s katerim je kabel zaslona pritrjen na priključek plošče zaslona, in odklopite kabel zaslona.

11 Zabeležite si napeljavo kabla zaslona in odlepите kabel s hrbtnega dela plošče zaslona.

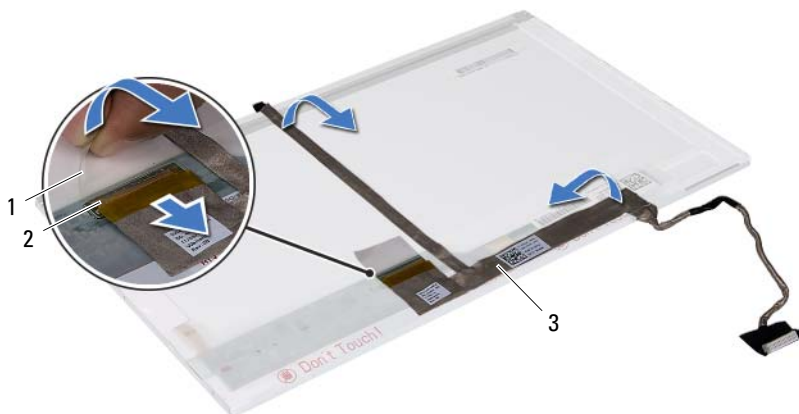

- | | | | |
|---|---------------|---|------------------------------|
| 1 | Trak | 2 | Priključek na plošči zaslona |
| 3 | Kabel zaslona | | |

Namestitev zaslonske plošče





- 1 Sledite navodilom v »Preden začnete« na strani 7.
- 2 Pritrdite kabel zaslona na hrbtno stran plošče zaslona.
- 3 Povežite kabel zaslona s priključkom plošče zaslona in ga pritrdite s trakom.
- 4 Obrnite zaslonsko ploščo.
- 5 Poravnajte luknje za vijake na zaslonski plošči z luknjami na zaslonski plošči in ponovno namestite štiri vijake (dva na vsaki strani).
- 6 Poravnajte luknje za vijake na plošči zaslona z luknjami za vijake na pokrovu zaslona in ponovno namestite vseh šest vijakov.
- 7 Napeljite kabel zaslona in antenske kable Mini-Card skozi njihova vodila v tečajih zaslona.
- 8 Kabel kamere priklopite na priključek na modulu kamere. Glejte »Ponovna namestitev modula kamere« na strani 72.
- 9 Ponovno namestite okvir zaslona. Glejte »Namestitev okvirja zaslona« na strani 65.

10 Ponovno namestite sklop zaslona. Glejte »Ponovna namestitev sklopa zaslona« na strani 63.



POZOR: Preden vklopite računalnik, pritrдите vse vijake in se prepričajte, da v notranjosti računalnika niso ostali odvečni vijaki. V nasprotnem primeru lahko poškodujete računalnik.

Modul kamere

-  **OPOZORILO:** Preden začnete z delom znotraj računalnika, preberite varnostne informacije, ki so priložene računalniku. Za dodatne informacije o varnem delu obiščite domačo stran za skladnost s predpisi na naslovu www.dell.com/regulatory_compliance.
-  **POZOR:** Popravila na računalniku lahko izvaja le pooblaščen serviser. Škode zaradi servisiranja, ki ga Dell ni pooblastil, garancija ne pokriva.
-  **POZOR:** Če želite preprečiti elektrostatično razelektritev, uporabite trak za ozemljitev ali se večkrat dotaknite nepobarvane kovinske površine (npr. priključka na računalniku).
-  **POZOR:** Pred delom v notranjosti računalnika odstranite glavno baterijo (glejte »Odstranitev baterije« na strani 11), da s tem preprečite poškodbe sistemske plošče.

Odstranjevanje modula kamere

- 1 Sledite navodilom v »Preden začnete« na strani 7.
- 2 Odstranite baterijo. Glejte »Odstranitev baterije« na strani 11.
- 3 Sledite navodilom od korak 3 do korak 8 v »Odstranjevanje sklopa naslona za dlani« na strani 23.
- 4 Odstranite optični pogon. Glejte »Odstranjevanje optičnega pogona« na strani 21.
- 5 Odstranite ploščo USB. Glejte »Odstranjevanje plošče USB« na strani 47.
- 6 Odstranite pokrov tečajev. Glejte »Odstranjevanje pokrova tečajev« na strani 57.
- 7 Odstranite sklop zaslona. Glejte »Odstranjevanje sklopa zaslona« na strani 61.
- 8 Odstranite okvir zaslona. Glejte »Odstranjevanje okvirja zaslona« na strani 64.
- 9 Kabel kamere odklopite s priključka na modulu kamere.

- 10** Sprostite zapaha, s katerima je modul kamere pritrjen na pokrov zaslona in dvignite modul kamere s pokrova zaslona.

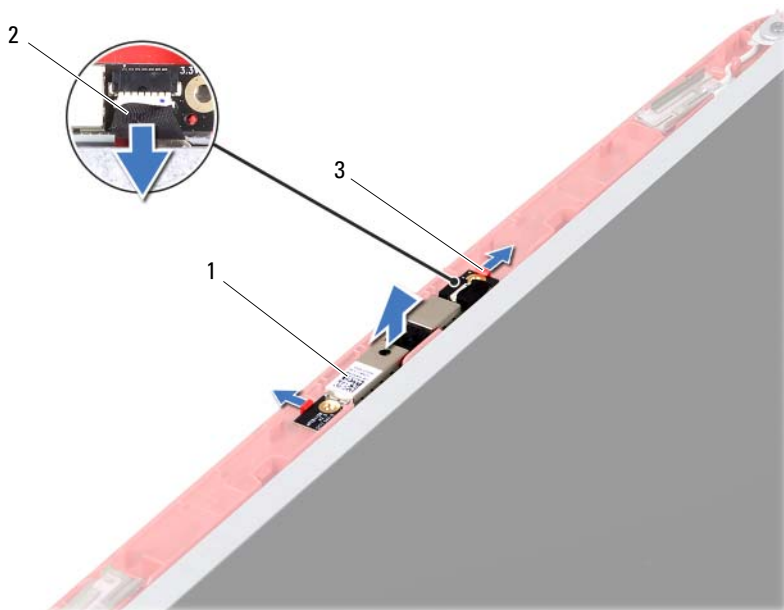

- 1 Modul kamere
2 Kabel kamere
3 Jezička (2)

Ponovna namestitev modula kamere





- 1 Sledite navodilom v »Preden začnete« na strani 7.
- 2 Kabel kamere priklopite na priključek na modulu kamere.
- 3 Modul kamere namestite s pomočjo točk za poravnavanje na pokrovu zaslona in potisnite modul na mesto.
- 4 Ponovno namestite okvir zaslona. Glejte »Namestitev okvirja zaslona« na strani 65.
- 5 Ponovno namestite sklop zaslona. Glejte »Ponovna namestitev sklopa zaslona« na strani 63.

- 6 Ponovno namestite pokrov zapaha. Glejte »Ponovna namestitev pokrova tečajev« na strani 59.
- 7 Ponovno namestite ploščo USB. Glejte »Ponovna namestitev plošče USB« na strani 48.
- 8 Ponovno namestite optični pogon. Glejte »Ponovna namestitev optičnega pogona« na strani 22.
- 9 Sledite navodilom od korak 3 do korak 7 v »Ponovna namestitev sklopa naslona za dlani« na strani 26.
- 10 Ponovno namestite baterijo. Glejte »Ponovna namestitev baterije« na strani 12.



POZOR: Preden vklopite računalnik, pritrdite vse vijake in se prepričajte, da v notranjosti računalnika niso ostali odvečni vijaki. V nasprotnem primeru lahko poškodujete računalnik.

Sistemska plošča

-  **OPOZORILO:** Preden začnete z delom znotraj računalnika, preberite varnostne informacije, ki so priložene računalniku. Za dodatne informacije o varnem delu obiščite domačo stran za skladnost s predpisi na naslovu www.dell.com/regulatory_compliance.
-  **POZOR:** Popravila na računalniku lahko izvaja le pooblaščen serviser. Škode zaradi servisiranja, ki ga Dell ni pooblastil, garancija ne pokriva.
-  **POZOR:** Če želite preprečiti elektrostaticno razelektritev, uporabite trak za ozemljitev ali se večkrat dotaknite nepobarvane kovinske površine (npr. priključka na računalniku).
-  **POZOR:** Pred delom v notranjosti računalnika odstranite glavno baterijo (glejte »Odstranitev baterije« na strani 11), da s tem preprečite poškodbe sistemske plošče.
-  **POZOR:** Komponente in kartice primite za robove ter se izognite dotikanju nožic in stikov.

Odstranjevanje sistemske plošče

- 1 Sledite navodilom v »Preden začnete« na strani 7.
- 2 Pritisnite in izvrtite vse vstavljene kartice iz čitalnika medijskih kartic 3-v-1.
- 3 Odstranite baterijo. Glejte »Odstranitev baterije« na strani 11.
- 4 Odstranite tipkovnico. Glejte »Odstranitev tipkovnice« na strani 13.
- 5 Odstranite spominske module. Glejte »Odstranjevanje pomnilniških modulov« na strani 17.
- 6 Odstranite optični pogon. Glejte »Odstranjevanje optičnega pogona« na strani 21.
- 7 Sledite navodilom od korak 3 do korak 8 v »Odstranjevanje sklopa naslona za dlani« na strani 23.
- 8 Odstranite kartico Mini-Card. Glejte »Odstranjevanje kartice Mini-Card« na strani 37.

- 9 Sledite navodilom od korak 4 do korak 5 v »Odstranjevanje trdega diska« na strani 33.
- 10 Odstranite termalni sklop za hlajenje. Glejte »Odstranjevanje termalnega sklopa za hlajenje« na strani 51.
- 11 Odstranite procesor. Glejte »Odstranjevanje modula procesorja« na strani 53.
- 12 Odklopite kabel gumbne baterije, kabel zvočnikov, kabel zvočne plošče, kabel plošče USB, kabel gumbne baterije in kabel napajalnika AC s priključkov na sistemski plošči.

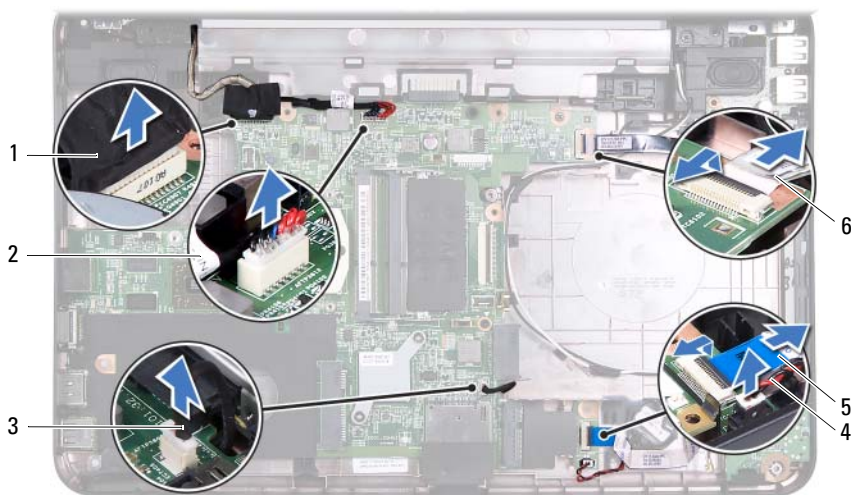

- | | | | |
|---|---------------------|---|-----------------------|
| 1 | Kabel zaslona | 2 | Kabel napajalnika AC |
| 3 | Kabel zvočnikov | 4 | Kabel gumbne baterije |
| 5 | Kabel zvočne plošče | 6 | Kabel plošče USB |

- 13 Odstranite dva vijaka s katerima je pritrjena sistemka plošča na osnovo računalnika.
- 14 Dvignite sistemsko ploščo pod kotom in potisnite priključke sistemskoe plošče iz rež na osnovi računalnika.

OPOMBA: Glede na to, kaj ste izbrali ob nakupu, se lahko mere sistemskoe plošče in mesto sestavnih delov sistemskoe plošče razlikujejo.

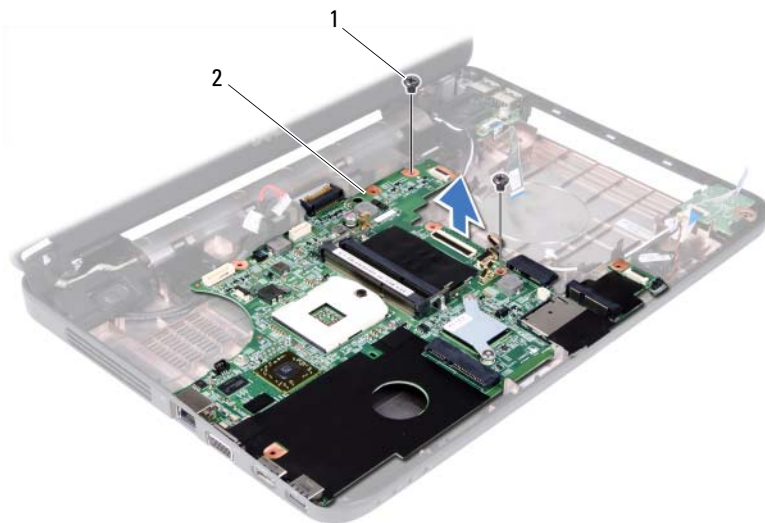



1 Vijaka (2)

2 Sistemska plošča

Ponovna namestitev sistemske plošče

- 1 Sledite navodilom v »Preden začnete« na strani 7.
- 2 Priključke na sistemski plošči poravnajte z režami na ohišju računalnika.
- 3 Zamenjajte dva vijaka, s katerima je sistemska plošča pritrjena na računalnik.
- 4 Priključite kabel gumbne baterije, kabel zvočnikov, kabel zvočne plošče, kabel plošče USB, kabel gumbne baterije in kabel napajalnika AC na priključke na sistemski plošči.
- 5 Ponovno namestite procesor. Glejte »Ponovna namestitev modula procesorja« na strani 55.
- 6 Ponovno namestite termalni sklop za hlajenje. Glejte »Ponovno nameščanje termalnega sklopa za hlajenje« na strani 52.
- 7 Sledite navodilom od korak 5 do korak 6 v »Ponovna namestitev trdega diska« na strani 35.
- 8 Ponovno namestite kartico Mini-Card. Glejte »Ponovna namestitev kartice Mini-Card« na strani 38.

- 9 Sledite navodilom od korak 3 do korak 7 v »Ponovna namestitvev sklopa naslona za dlani« na strani 26.
 - 10 Ponovno namestite optični pogon. Glejte »Ponovna namestitvev optičnega pogona« na strani 22.
 - 11 Ponovno namestite pomnilniške module. Glejte »Nameščanje pomnilniških modulov« na strani 18.
 - 12 Ponovno namestite tipkovnico. Glejte »Ponovna namestitvev tipkovnice« na strani 15.
 - 13 Ponovno namestite baterijo. Glejte »Ponovna namestitvev baterije« na strani 12.
 - 14 Ponovno namestite kartice ali vstavke v bralnik pomnilniških kartic 3-v-1.
-  **POZOR: Preden vklopite računalnik, pritrдите vse vijake in se prepričajte, da v notranjosti računalnika niso ostali odvečni vijaki. V nasprotnem primeru lahko poškodujete računalnik.**
- 15 Vklopite računalnik.
-  **OPOMBA:** Ko ponovno namestite sistemsko ploščo, vnesite servisno oznako računalnika v BIOS nadomestne sistemske plošče.
- 16 Vnesite servisno številko. Glejte »Vnos servisne oznake v BIOS« na strani 78.

Vnos servisne oznake v BIOS

- 1 Zagotovite, da je napajalnik na izmenični tok priključen in da je glavna baterija pravilno nameščena.
- 2 Vklopite računalnik.
- 3 Za vstop v program za namestitvev sistema med preizkusom POST pritisnite <F2>.
- 4 Pojdite do varnostnega zavihka in vstopite v storitveno oznako v polju **Set Service Tag** (Nastavitev servisne oznake).

Posodobitev BIOS-a

Če je na voljo posodobitev ali če menjate sistemsko ploščo, je BIOS morda treba posodobiti. Za posodobitev BIOS-a:

- 1 Vključite računalnik.
- 2 Pojdite na support.dell.com/support/downloads.
- 3 Poiščite posodobitveno datoteko BIOS-a za svoj računalnik:



OPOMBA: Servisna oznaka za računalnik se nahaja na nalepki na spodnji strani računalnika.

Če imate servisno oznako za računalnik:

- a Kliknite **Enter a Tag** (Vnesi oznako).
- b Vnesite servisno oznako svojega računalnika v polje **Enter a service tag:** (Vnesi servisno oznako:), kliknite **Go** (Pojdi) in nadaljujte z korak 4.

Če nimate servisne oznake za računalnik:

- a Kliknite **Select Model** (Izberi model).
- b Izberite tip izdelka v seznamu **Select Your Product Family** (Izberi družino izdelka).
- c Izberite blagovno znamko izdelka v seznamu **Select Your Product Line** (Izberi vrsto izdelka).
- d Izberite številko modela izdelka v seznamu **Select Your Product Model** (Izberi model izdelka).



OPOMBA: Če ste izbrali drugačen model in želite začeti ponovno, kliknite **Start Over** (Začni znova) na zgornji desni strani menija.

- e Kliknite **Confirm** (Potrdi).
- 4 Na zaslonu se prikaže seznam rezultatov. Kliknite **BIOS**.
 - 5 Kliknite **Download Now** (Prenesi zdaj) za prenos najnovejše datoteke BIOS. Prikaže se okno **File Download** (Prenos datoteke).
 - 6 Kliknite **Save** (Shrani), da shranite datoteko na namizje. Datoteka se shrani na namizje.

- 7** Kliknite **Close** (Zapri), če se prikaže okno **Download Complete** (Prenos je končan).
Ikona datoteke je na namizju in se imenuje enako kot prenesena datoteka.
- 8** Dvokliknite ikono datoteke na namizju in sledite navodilom na zaslonu.